

Periscope Dryer Vent Kits

Périscope la sécheuse de ventilation

Periscopio secadora de ropa partes de ventilación

0"-5" periscope

Périscope 0-12.7cm

Periscopio de 0-12.7cm

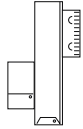

0"-18" periscope

Périscope 0-45cm

Periscopio de 0-45cm

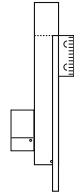

18"-29" periscope

Périscope 45-74cm

Periscopio de 45-74cm

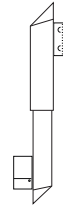

29"-50" periscope

Périscope 74-127cm

Periscopio de 74-127cm

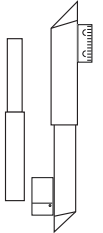

Tools needed:
Tournevis Phillips
Tin snips

Outils nécessaires:
Tournevis Phillips
Ciseaux à tôle

Herramientas que se necesitan:
Destornillador Phillips
Tijeras de estaño

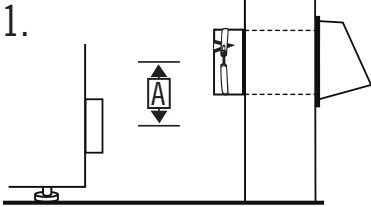

0-5" and 0-18" Periscope

Cut a 1" (2.5 cm) slit into vent tailpipe. Place clamp over vent tailpipe.

Measure the distance center to center between wall vent and dryer vent.

Périscope de 0-12.7cm et 0-45cm

Tailler une fente de 2,5 cm (1 po) dans le conduit de raccordement de la bouche de décharge murale. Placer la bride sur le conduit de raccordement.

Mesurer la distance de centre à centre entre la bouche de décharge murale et le raccord d'évacuation de la sécheuse.

Periscopio de 0-12.7cm y 0-45cm

Haga un corte de 2.5 cm (1") en el tubo de salida. Coloque la abrazadera sobre el tubo de salida.

Mida la distancia de centro a centro entre el tubo de pared y el tubo de la secadora.

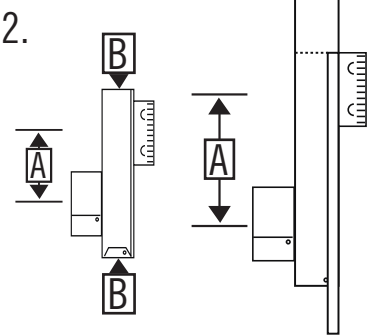

0-5" Periscope

Press firmly with both hands on points B to adjust periscope to the measured distance A.

0-18" Periscope

Adjust periscope the measured distance between the wall and dryer vents. **If distance is less than 6" (15.2 cm), see "Removing baffles."**

Périscope de 0-12.7cm

Appuie fermement avec les deux mains sur les points B pour ajuster le périscope à la distance mesurée A.

Périscope de 0-45cm

Ajuster la longueur du périscope selon la distance mesurée entre la bouche de décharge murale et le raccord d'évacuation de la sécheuse. **Si la distance est inférieure à 15,2 cm (6 po), voir "Élimination des déflecteurs."**

Periscopio de 0-12.7cm

Apriete firmemente con ambas manos en los puntos B para ajustar el periscopio a la distancia ya medida A.

Periscopio de 0-45cm

Ajuste el periscopio según la distancia medida entre la pared y el tubo de la secadora. **Si la distancia es menor de 15.2 cm (6"), vea "Cómo quitar los deflectores".**

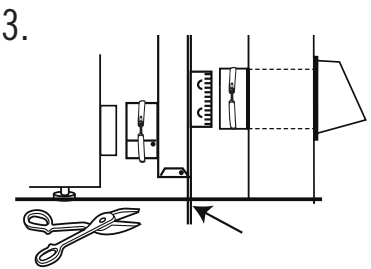

If tail end of periscope interferes with floor or wall, use tin snips to trim for clearance. Cut at least 3" (7.6 cm) less than needed on first cut to allow for adjustments. (Check for interference. Cut off smaller amounts as needed.)

Place clamp over draw band of periscope. Fit draw band over dryer vent. Position clamp so it covers both the draw band fitting of periscope and dryer vent. Tighten clamp.

Si l'extrémité inférieure du périscope suscite une interférence avec le plancher ou le mur, tailler selon le besoin avec les ciseaux à tôle. Lors de la première coupe, tailler en laissant au moins 7,6 cm (3 po) de plus que nécessaire pour permettre les ajustements. Vérifier l'absence d'interférence. Continuer en taillant de plus petites distances selon le besoin.

Placer la bride sur le raccord du périscope. Ajuster le raccord du périscope sur le raccord d'évacuation de la sécheuse. Positionner la bride pour qu'elle recouvre les deux raccords de la connexion. Serrer la bride.

Si la cola del periscopio interfiere con el piso o la pared, use tijeras de estaño para recortarla. Corte al menos 7.6 cm (3") menos de lo que se necesita al hacer el primer corte para dejar espacio para ajustes. (Verifique si hay interferencia. Corte pedazos más pequeños según sea necesario el anillo.)

Coloque la abrazadera sobre tensión del periscopio. Coloque el anillo sobre el tubo de la secadora. Coloque la abrazadera de manera que cubra el accesorio del anillo de tensión del periscopio y el tubo de la secadora. Apriete la abrazadera.

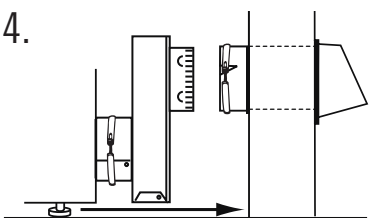

Move dryer into place. Insert crimped fitting of periscope into vent tailpipe. Position clamp so it covers the slit in the vent tailpipe and crimped fitting of periscope. Tighten clamp.

Placer la sécheuse à sa position de service. Insérer le raccord serti du périscope dans l'ouverture de la bouche de décharge murale. Positionner la bride pour qu'elle recouvre le conduit de raccordement de la bouche de décharge et le raccord serti du périscope. Serrer la bride.

Coloque la secadora en su lugar e inserte el accesorio plisado del periscopio en el tubo de salida. Coloque la abrazadera de manera que cubra tanto el corte en el tubo de salida como el accesorio plisado del periscopio. Apriete la abrazadera.

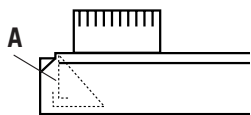

Removing baffles (0-18)

Straighten stop tab A.
Slide periscope sections apart about 3" (7.6 cm) until baffles are loose.
Remove baffles from BOTH ENDS.
Slide periscope sections back together.

Élimination des déflecteurs (0-45cm)

Redresser la languette de butée A.
Déplacer les sections du périscope d'environ 7,6 cm (3 po) pour libérer les déflecteurs.
Retirer les déflecteurs des DEUX BOUTS. Rassembler les deux parties du périscope.

Cómo quitar los deflectores (0-45cm)

Enderece la lengüeta de tope A.
Separe las secciones del periscopio unos 7.6 cm (3") para que queden sueltos los deflectores.
Quite los deflectores de AMBOS EXTREMOS. Deslice la secciones del periscopio para unir las de nuevo.

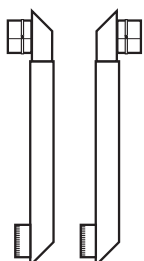

Facing fittings to the front (18-29" and 29-50")

Facing both fittings to the front of the dryer maintains a 2 1/2" (6.4 cm) clearance behind the dryer, but allows you to extend the run with 4" diameter vent from the side or the top of the dryer.

Orientation des raccords ver l'avant (45-74cm et 74-127cm)

Lorsque les deux raccords sont orientés vers l'avant de la sécheuse, on peut établir un espacement de 6,4 cm (2 1/2 po) derrière la sécheuse mais il reste possible de réaliser le circuit d'évacuation avec des conduits de diamètre de 4 po par le côté ou le sommet de la sécheuse.

Cómo orientar los accesorios hacia el frente (45-74cm y 74-127cm)

Orientar ambos accesorios hacia el frente de la secadora mantiene un espacio de 6.4 cm (2-1/2") detrás de la secadora, pero le permite extender el trayecto con un tubo de 10.2 cm (4") de diámetro desde el costado o la parte superior de la secadora.



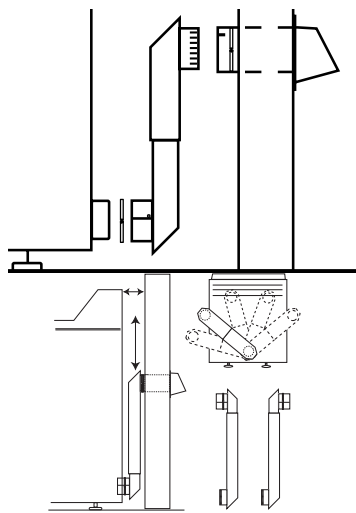

18-29" Periscope

Cut a 1" (2.5 cm) slit into vent tailpipe. Place clamp over vent tailpipe.

Place clamp over draw band fitting of periscope. Place draw band fitting over dryer vent. Position clamp so it covers both the draw band fitting of periscope and dryer vent. Tighten clamp.

Move dryer into place and guide the crimped fitting into the vent tailpipe. Position the clamp so that it covers both the slit in the vent tailpipe and the crimped fitting. Tighten clamp.

Périscope 45-74cm

Tailler une fente de 2,5 cm (1 po) dans le conduit de raccordement de la bouche de décharge. Placer la bride sur le conduit de raccordement.

Placer la bride sur le raccord du périscope. Engager le raccord du périscope sur le raccord d'évacuation de la sécheuse. Positionner la bride pour qu'elle recouvre les deux raccords de la connexion. Serrer la bride.

Placer la sécheuse à sa position de service et guider le raccord serti pour le faire pénétrer dans le conduit de raccordement de la bouche d'évacuation. Positionner la bride pour qu'elle recouvre les deux raccords de la connexion. Serrer la bride.

Periscopio de 45-74cm

Haga un corte de 2.5 cm (1") en el tubo de salida. Coloque la abrazadera sobre el tubo de salida.

Coloque la abrazadera sobre el anillo de tensión del periscopio. Coloque el anillo de tensión sobre el tubo de la secadora. Coloque la abrazadera de manera que cubra el anillo de tensión del periscopio y el tubo de la secadora. Apriete la abrazadera.

Coloque la secadora en su lugar e inserte el accesorio plisado en el tubo de salida. Coloque la abrazadera de manera que cubra tanto el corte en el tubo de salida como el accesorio plisado. Apriete la abrazadera.

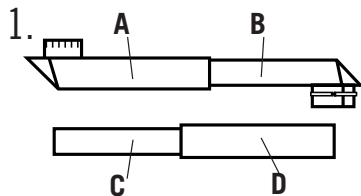

29-50" Periscope

Cut a 1" (2.5 cm) slit into vent tailpipe. Place clamp over vent tailpipe.

Separate sections A and B.

Extend sections C and D.

Periscopio de 74-127cm

Tailler une fente de 2,5 cm (1 po) dans le conduit de raccordement de la bouche de décharge murale. Placer la bride sur le conduit de raccordement.

Séparer les sections A et B.

Déployer les sections C et D.

Periscopio de 74-127cm

Haga un corte de 2.5 cm (1") en el tubo de salida. Coloque la abrazadera sobre el tubo de salida.

Separate las secciones A y B.

Extienda las secciones C y D.

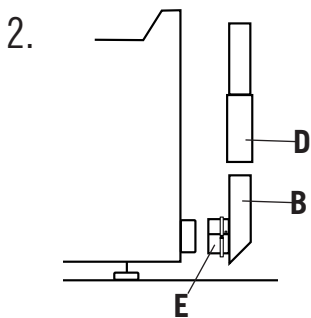

Place clamp on draw band fitting E. Place draw band fitting over dryer vent. Position clamp so it covers both the draw band and the dryer vent. Tighten clamp.

Slide section D onto section B. These sections do not snap together and will come apart.

Placer la bride E sur le raccord F du périscope. Engager le raccord F sur le raccord de sortie de la sécheuse G. Positionner la bride pour qu'elle recouvre les deux raccords de la connexion. Serrer la bride.

Engager la section D sur la section B. Ces sections ne sont pas emboîtables; on peut les séparer.

Coloque la abrazadera E en el accesorio del anillo de tensión F. Coloque del anillo de tensión sobre el tubo de la secadora G. Coloque la abrazadera de manera que cubra el accesorio del anillo de tensión y el tubo de la secadora. Apriete la abrazadera.

Deslice la sección D en la sección B. Estas secciones no encajan la una dentro de la otra y se separarán.

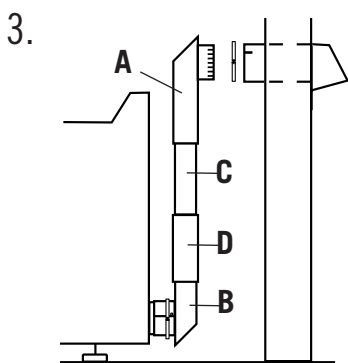

If both periscope fittings need to face to the front, refer to "Facing fittings to the front" section.

Slide section A onto section C. These sections will snap together.

Move dryer into place and guide the crimped fitting into vent tailpipe. Position clamp so it covers both the slit in the vent tailpipe and the crimped fitting. Tighten clamp.

S'il est nécessaire que les deux raccords du périscope soit orienté vers l'avant, voir la section «Orientation des raccords vers l'avant».

Engager la section A sur la section C. Ces deux sections s'emboîtent ensemble.

Placer la sécheuse à sa position de service et guider le raccord serti pour le faire pénétrer dans le conduit de raccordement de la bouche d'évacuation.

Positionner la bride pour qu'elle recouvre les deux raccords de la connexion et. Serrer la bride.

Si los dos accesorios del periscopio deben orientarse hacia el frente, consulte la sección, "Cómo orientar los accesorios hacia el frente".

Deslice la sección A en la sección C. Estas secciones encajan la una dentro de la otra.

Coloque la secadora en su lugar e inserte el accesorio plisado en el tubo de salida.

Coloque la abrazadera de manera que cubra tanto el corte en el tubo de salida como el accesorio plisado. Apriete la abrazadera.

! WARNING! IMPORTANT SAFETY INSTRUCTIONS • SAVE THESE INSTRUCTIONS

To reduce the risk of fire or injury to persons, follow basic precautions, including the following:

1. For use with clothes dryers only, do not use for any other purposes.
2. Keep area around the exhaust opening and adjacent areas free from the accumulation of lint, dust, and dirt.
3. The interior of the exhaust duct should be cleaned periodically (at least once a year) by qualified service personnel.
4. A gas dryer should always be vented outdoors.
5. Regularly inspect the exhaust duct to be sure that it has not become crushed or otherwise restricted.

RECOMMENDATIONS

Clothes dryer should not be exhausted into a chimney, a wall, a ceiling, or a concealed space of a building. Local building codes shall be followed for installations.

! AVERTISSEMENT! INSTRUCTIONS DE SÉCURITÉ IMPORTANTES • GARDER CES INSTRUCTIONS

Pour réduire le risque de incendie ou la blessure aux personnes, suivez les précautions fondamentales, y compris la chose suivante:

1. Pour l'utilisation avec des sècheuse de vêtements seulement, n'utilisez pas pour autres buts.
2. Garder le secteur autour de l'ouverture d'échappement et les secteurs adjacents libres de l'accumulation de peluches, la poussière et la saleté.
3. L'intérieur du conduit d'échappement devrait être nettoyé périodiquement par le personnel qualifié.
4. Une sècheuse à gaz doit toujours être déchargée dehors.
5. Inspectez régulièrement le conduit d'échappement pour être sûr qu'il n'est pas devenu écrasé ou autrement limité

RECOMMANDATIONS

Une sècheuse ne sera pas déchargé dans une cheminée, un mur, un plafond, ou un espace dissimulé d'une construction. Les codes de construction locaux seront suivis pour les installations.

! ADVERTENCIA! INSTRUCCIONES IMPORTANTES DE SEGURIDAD • GUARDE ESTAS INSTRUCCIONES

Para reducir el riesgo de incendio o herida a personas, siga precauciones básicas, incluyendo lo siguiente:

1. Solamente para el uso con secadores de ropa, no use para ningún otro propósito.
2. Mantenga el área alrededor del escape de gases y áreas adyacentes libres de la acumulación de hilas, polvo, y la suciedad.
3. El interior del tubo de escape debería ser limpiado periódicamente por el personal calificado.
4. Una secadora de gas siempre debe descargar al aire libre.
5. Inspeccione regularmente el tubo del escape para estar seguro que no ha llegado a ser aplastado ni de otro modo restringido.

RECOMENDACIONES

La secadora no será venteadada en una chimenea, una pared, un techo, o un espacio oculto de un edificio. Reglamentaciones de construcción locales serán seguidas para instalaciones

Parts are covered by US patents: 5,121,948; 5,145,217; 5,133,579; 5,158,328; 5,498,204; 5,653,631; 5,819,435; 5,943,743; 6,035,495; 6,370,794; 6,390,510; D.335,174; D.342,130; D.342,782. Canadian patents 2,062,123; 2,063,098; 2,201,956; 2,279,599; 2,299,989; 2,317,863; Builder's Best, Inc., ® and/or patents pending. ©2016 all rights reserved

Les pièces peuvent être couvertes par l'un ou plusieurs de ces brevets U.S.: 5,121,948; 5,145,217; 5,133,579; 5,158,328; 5,498,204; 5,653,631; 5,819,435; 5,943,743; 6,035,495; 6,370,794; 6,390,510; D.335,174; D.342,130; D.342,782. Brevets canadiens: 2,062,123; 2,063,098; 2,201,956; 2,279,599; 2,299,989; 2,317,863. Builder's Best, Inc., ® et/ou brevets en instance. ©2016 reservados todos los derechos

Las partes pueden estar protegidas por una o más patentes de los EE.UU. 5,121,948; 5,145,217; 5,133,579; 5,158,328; 5,498,204; 5,653,631; 5,819,435; 5,943,743; 6,035,495; 6,370,794; 6,390,510; D.335,174; D.342,130; D.342,782. Patentes canadienses: 2,062,123; 2,063,098; 2,201,956; 2,279,599; 2,299,989; 2,317,863. Builder's Best, Inc., ® y/o patentes pendientes. ©2016 tous droits réservés